

Smart Thermostat

M-Station

Installation Guide & User Manual

Model: MTL04-1



NOTE

Read this manual carefully before installing or operating your new Smart Thermostat.

Make sure to save this manual for future reference.

Remarque

Lire attentivement ce manuel avant d'installer ou d'utiliser votre nouveau thermostat intelligent.

Veillez à conserver ce manuel pour référence ultérieure.

Using Your Thermostat With SmartHome App

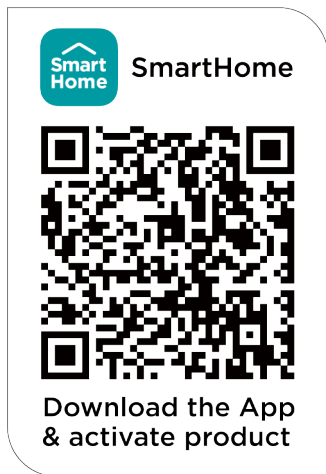

English:
go to page 01

Français:
aller à la page 27

Table of Contents

Safety Precautions	02
Included In The Box	05
Tools You will Need	06
Select the installation location.....	07
Compatibility.....	08
Product Installation.....	09
Step 1. Power off your system.....	09
Step 2. Label wires	10
Step 3. Installation location.....	12
Step 4. Trim plate.....	14
Step 5A. Connect wires HA & HB.....	15
Step 6A. Check wires	18
Step 5B. Connect wires 24 Volt.....	19
Step 6B. Check wires.....	22
Step 7. Finish The Installation.....	23

Safety Precautions

To ensure your safety and avoid damage to the device please read the safety precautions.

Look out for these icons. They indicate useful tips and important reminders.



WARNING

This symbol indicates the possibility of personnel injury or loss of life.



TIPS

Are used to highlight suggestions which will result in enhanced installation, reliability, or operation.



REMINDERS

Are prompts to take certain precautions or follow specific steps during the installation process.

WARNING

- Please trust the distributor or a professional installer to install the device.
- Installation by non-professionals may result in improper installation, electric shock, or fire.
- Adhere to this installation manual.
- Improper installation may lead to electric shock or fire.
- Reinstallation or changes must be performed by professionals.
- Do not uninstall or make changes to the device randomly. Random changes may lead to abnormal operation, heating, or fire of the HVAC system, and cause damage to the smart thermostat.

REMINDERS

- Do not install the device in a place vulnerable to leakage of flammable gases. Once flammable gases are leaked and left around the smart thermostat, fire may occur.
- Do not operate the device with wet hands. The presence of liquids may cause electric shock or damage the device.
- Always disconnect the device from the power source before installation or maintenance to avoid equipment damage or potential electrical shock.

- The wiring should be rated for the thermostat current and ensure that the power supply for the smart thermostat is securely isolated when connected to a non-communicating HVAC system.
- Ensure the connected cables meet CL2 requirements and meet National and local electrical standards. Otherwise, electric leakage or heating may occur.
- Do not alter the terminals of this device.
- Before drilling through the wall, ensure that there are no electrical wires, water pipes, or gas pipes inside the wall.
- Please install the power supply unit according to the instructions in this manual. Do not alter the power supply unit or use non-specified power supply products.
- During installation and use of the thermostat, please prevent liquid (water, alcohol, etc.) from entering the device.

Included In The Box:

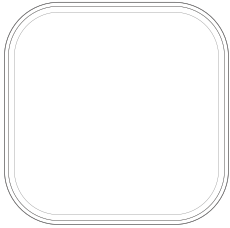

Smart Thermostat

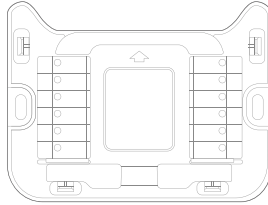

M-base

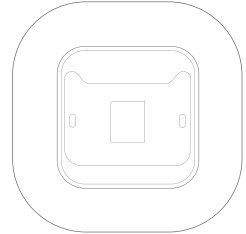

Trim Plate

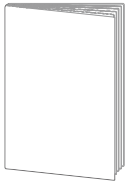

Installation &
User Manual

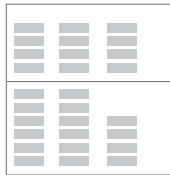

Wire Labels

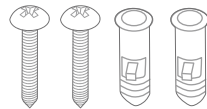

2 Screws & 2 Anchors

Tools You Will Need:

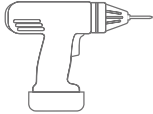

Drill and 3/16 in.
Drill Bit



Pencil

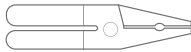

Wire Stripper

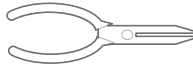

Needle-Nose
pliers



Flathead
Screwdriver



Phillips
Screwdriver



Wireless
Info



If you do not need to remove the old thermostat, you won't need a small flathead screwdriver and a phillips screwdriver.

Select the installation location

- Do not install the device in a place vulnerable to leakage of flammable gases. Fire may occur once flammable gases are leaked and left around the thermostat.
- Do not install in a place where heavy oil, vapor, corrosive or sulfureted gasses are present. The device could be damaged leading to system malfunction.
- Do not install on an exterior wall.
- Install the thermostat on a flat wall. An uneven wall may lead to an unstable installation.
- Do not install near any heat-producing equipment. This may cause inaccurate temperature control.
- Ensure the device is not exposed to direct sunlight or facing a very dark corner. This may cause the automatic screen awake feature to not work properly.
- Do not place mirrors, ceramics, or other reflective objects within 1 meter at the 12 o'clock direction in front of the touch screen. This may cause the automatic screen awake feature to not work properly.

Compatibility

Please consult with your HVAC system dealer or manufacturer to learn about your system's compatibility.

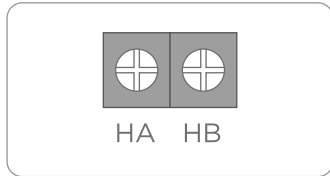

HA HB

(Communication)

Or

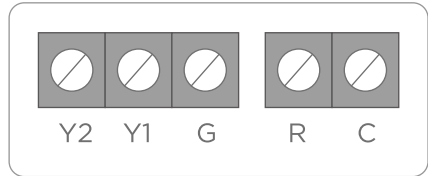

24V

Terminal descriptions

HA, HB	Communication non-polarity
R/Rc	Cooling Power
Rh	Heating Power
Y1, Y2	1-2 stages of AC or 1-2 stages of heat pump compressor
W1, W2	1-2 stages of heat or 1-2 stages of auxiliary heat with heat pump
C	24VAC common
G	Fan
O/B	Heat pump reversing valve
PEK+	Extender of a C wire



24V can work with most heating, cooling, and heat pump systems. If you don't have a C wire, please consult with the sales agency for details.

Product Installation

Step 1. Power off your system

Power off your Air-Handler Unit (AHU), Ventilation, and Air Conditioning by using the breaker box or master switch.

Check that your system is off by turning on the heat during winter or the AC during summer. Wait a few minutes; you should not feel any air coming from your vents.

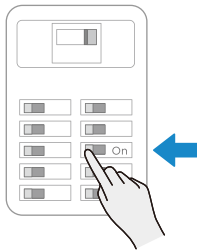

Breaker box

Or

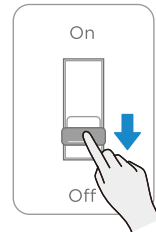

Switch



The thermostat off switch will not turn off the power to the equipment.



Your breaker box or master switch is usually located in the basement, attic, or closet.

Step 2. Label Wires

Take the labels, tools, AHU Manual, and smart phone to the AHU System.

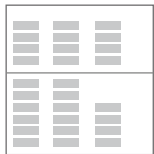

Wire labels

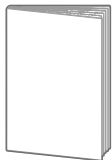

AHU System's manual



Smart phone



Drill and 3/16 in.
Drill Bit

Open the AHU system's cover and locate the display board.

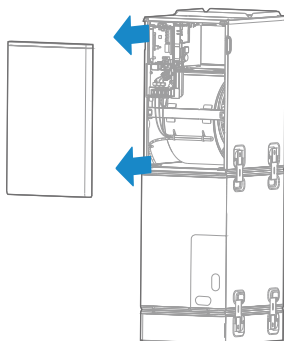

Determine which type of system you have by checking the terminals on the board (HA & HB or 24 V). Label the wires if they are not already labeled. Take a picture of the labeled wires connected to the control board. You may refer to this picture during the installation.

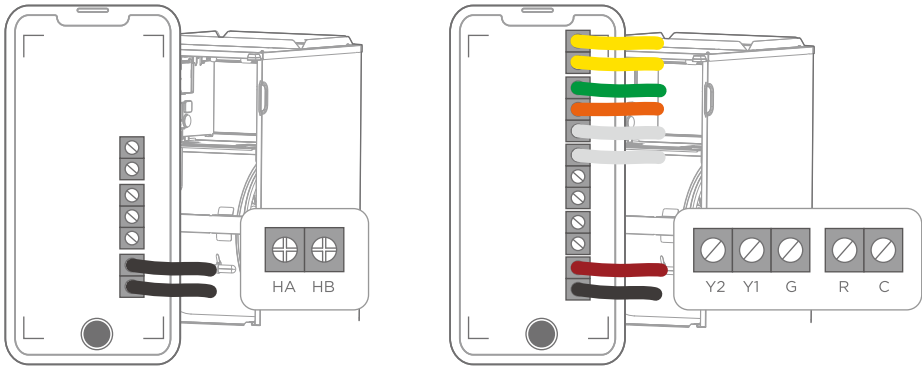

Close the cover to the AHU system and return to your thermostat. If a thermostat is already installed, remove the cover, take a picture of the wiring, and label the wires based on their location on the thermostat. Remove the wires from the terminals and remove the old thermostat.

Step 3. Installation location

Use the M-base to locate the position where you want to place the thermostat.

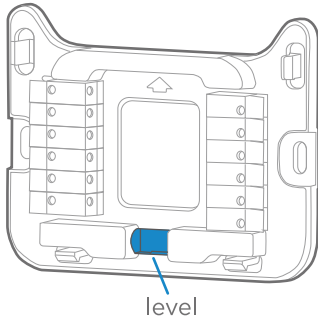

Place the M-base on the wall and use the included level to correctly position the thermostat.

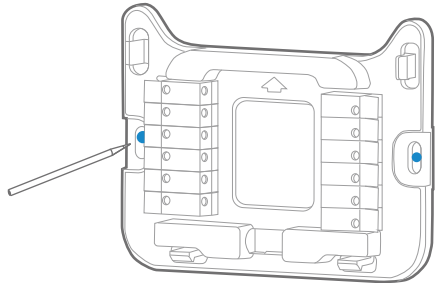

Mark the screw hole position with a pencil, then remove the M-base.



Refer to the “Select the installation location” section for the best location.

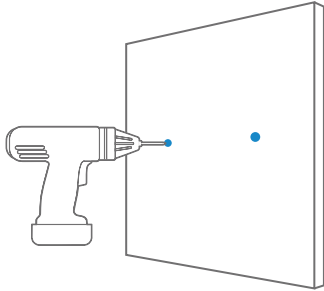

It is recommended to use a 3/16 in. drill bit to drill the holes.

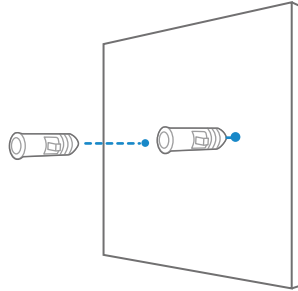

Insert anchors.

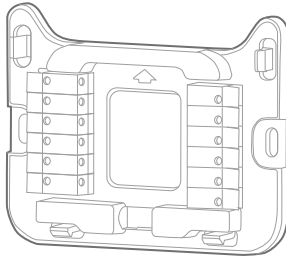

Re-position the M-base.

Decide if you will need to use the trim plate to cover marks or holes left by other systems.

Step 4. Trim plate

- You can choose to use the trim plate with your thermostat.
- If you use the trim plate, please align the mounting holes on the trim plate with the M-base.
- The trim plate is at the bottom of the box.

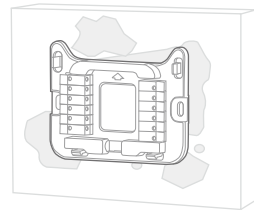
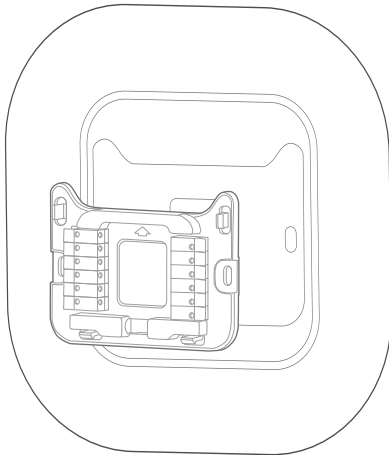

Before

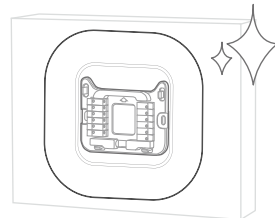

After

Step 5A. Connect wires HA & HB

Label the HA and HB wires. You can refer to the picture taken perviously in the system.

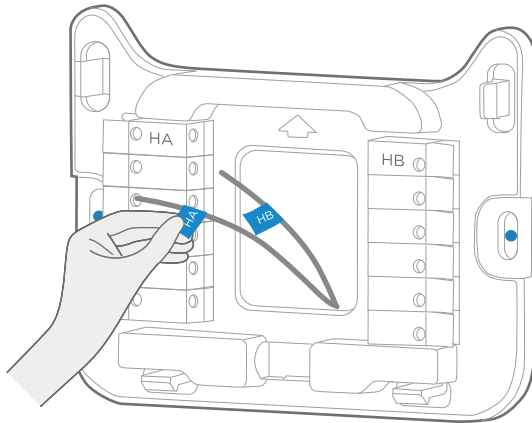

To easily insert wires into the terminals, please ensure each wire is stripped to a length of 0.3-0.4 inches. The terminals are for a wider range of conductor sizes: AWG 18-24.

Pull the HA and HB wires through the center hole of the M-base.

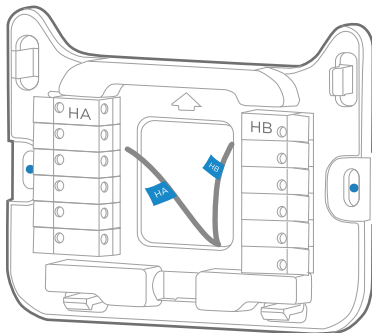

Level the M-base and then attach it to the wall using the drywall anchors and screws provided.

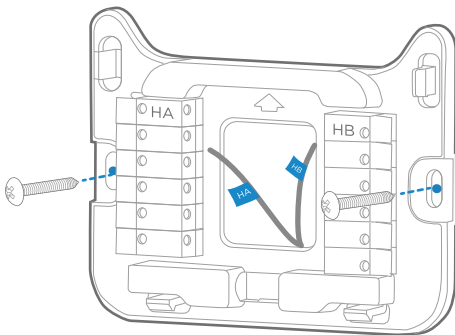

Try pushing the terminal block levers with pencil or use needle nose pliers to insert the wires.

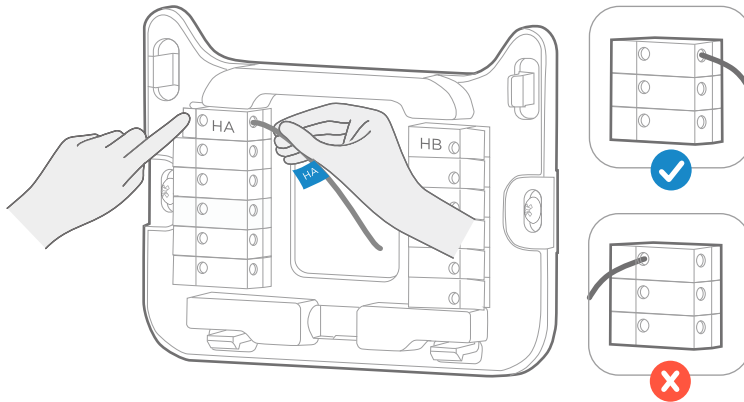

The terminal block levers will be pushed downwards when the wire is connected.

Step 6A. Check wires

Gently tug on the wires to ensure they are securely connected.

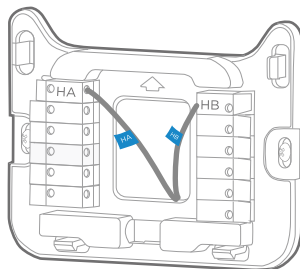
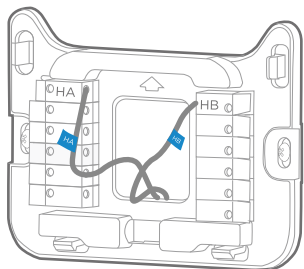
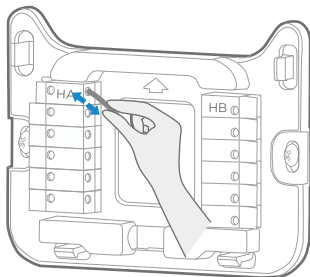

Step 5B. Connect wires 24 Volt

Label the 24V wires according to their color. You can refer to the picture taken perviously in the system.

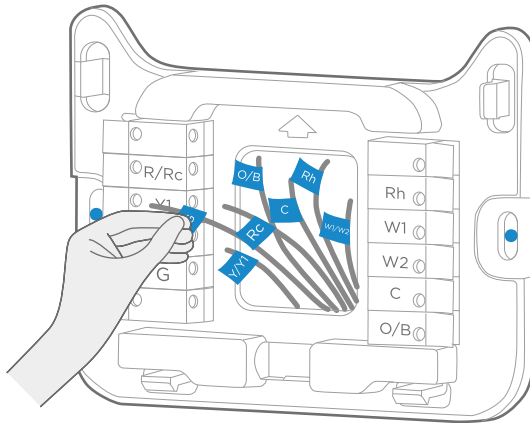

To easily insert wires into the terminals, please ensure each wire is stripped to a length of 0.3-0.4 inches. The terminals are for a wider range of conductor sizes: AWG 18-24.

Pull the wires through the center hole of the M-base.

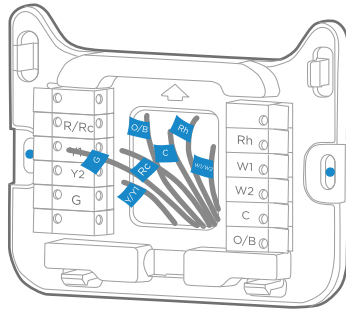

Level the M-base and then attach it to the wall using the drywall anchors and screws provided.

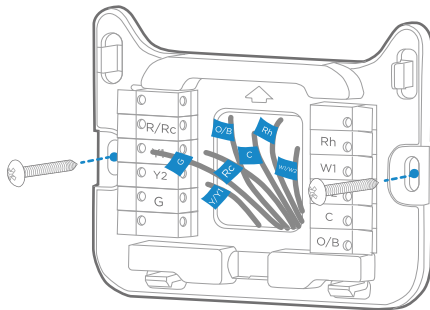

Try pushing the terminal block levers with a pencil or use needle nose pliers to insert the wires.

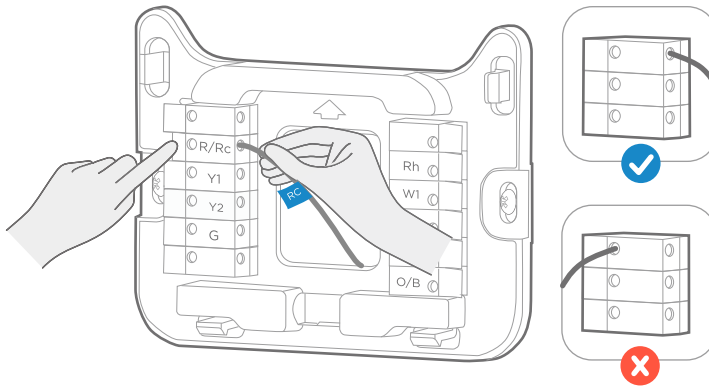

The terminal block levers will be pushed downwards when the wire is connected.

Step 6B. Check wires

Gently tug on the wires to ensure they are securely connected.

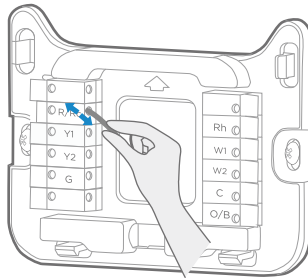

After all wires are securely connected, push any excess wires back into the hole and ensure there are no wires left outside.

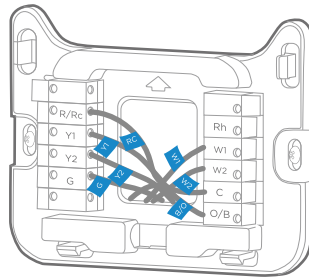
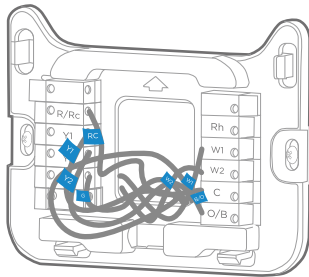

Step 7. Finish The Installation

Gently press the thermostat onto the M-base by using the “ears” of the M-base to align.

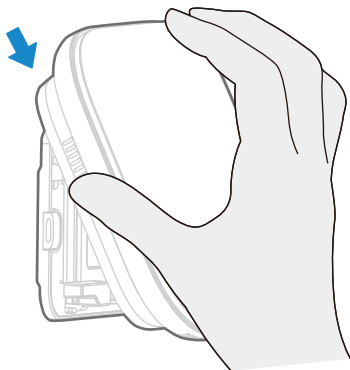

If the thermostat doesn't automatically turn on or suddenly shuts down after turning on the power, it may be due to insufficient power supply from the indoor unit. It is recommended that you connect the R/Rc and C terminals of the thermostat with the R/Rc and C terminals of the indoor unit to obtain additional power. You can also contact professional installers for assistance. For more information, please contact your sales representative.

Turn on the power to your system by using the master switch or breaker box.

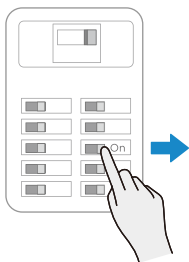

Breaker box

Or

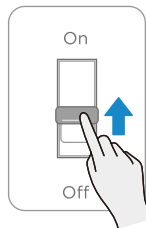

Switch

Say Hi to your Smart Thermostat! Enjoy!

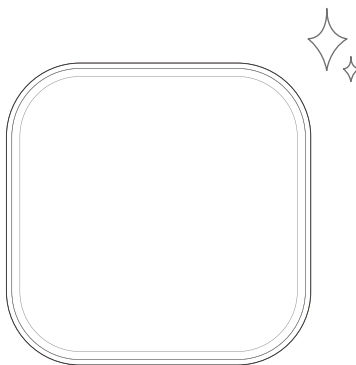

Smart Thermostat

Model: MTL04-1

FCC ID: 2ADQOMDNA26

IC: 12575A-MDNA26

This device complies with Part 15 of the FCC Rules. Operation is subject to the following two conditions:

(1) This device may not cause harmful interference, and (2) this device must accept any interference received, including interference that may cause undesired operation.

Caution: Changes or modifications not expressly approved by the party responsible for compliance could void the user's authority to operate the equipment.

NOTE: This equipment has been tested and found to comply with the limits for a Class B digital device, pursuant to part 15 of the FCC Rules. These limits are designed to provide reasonable protection against harmful interference in a residential installation. This equipment generates uses and can radiate radio frequency energy and, if not installed and used in accordance with the instructions, may cause harmful interference to radio communications. However, there is no guarantee that interference will not occur in a particular installation. If this equipment does cause harmful interference to radio or television reception, which can be determined by turning the equipment off and on, the user is encouraged to try to correct the interference by one or more of the following measures:

--Reorient or relocate the receiving antenna.

--Increase the separation between the equipment and receiver.

--Connect the equipment into an outlet on a circuit different from that to which the receiver is connected.

--Consult the dealer or an experienced radio/TV technician for help.

This equipment complies with IC radiation exposure limits set forth for an uncontrolled environment. This equipment should be installed and operated with minimum distance 20cm between the radiator & your body.

IC Warning

This device complies with Industry Canada licence-exempt RSS standard(s). Operation is subject to the following two conditions: (1) This device may not cause interference, and (2) This device must accept any interference, including interference that may cause undesired operation of the device.

Product Information

Construction of Control: Independently Mounted Control

Operation Method: Type 1 Action

Pollution Degree: 2

Purpose of Control: Operation Control

Protection Class: IP00

Ambient operating Temperature: 32-95°F (0-35°C)

Storage Temperature: -40-140°F (-40-60°C)

Compatibility

This unit works with specific communication systems by HA & HB and most 24V systems.

For communication, HA & HB are communication non-polarity.

For 24V, it can control: Heating 1,2 stages(W1, W2); Cooling 1,2 stages(Y1,Y2); Heat Pump with auxiliary and emergency heat(O/B, W1, W2); Fan(G); Power(R/Rc, Rh, C).

Table des matières

Consignes de sécurité	28
Inclus dans la boîte.....	31
Outils dont vous aurez besoin.....	32
Sélectionner l'emplacement de l'installation	33
Section Compatibility (Compatibilité)	34
Installation du produit	35
Étape 1. Éteindre votre système.....	35
Étape 2 . Étiquettes de fils	36
Étape 3 . Emplacement d'installation	38
Étape 4. Plaque de garniture	40
Étape 5A. Connectez les fils HA et HB.....	41
Étape 6A. Vérifier les fils	44
Étape 5B. Connecter les fils 24 V	45
Étape 6B. Vérifier les fils	48
Étape 7. Terminer l'installation	49

Consignes de sécurité

Pour assurer votre sécurité et éviter d'endommager l'appareil, veuillez lire les précautions de sécurité.

Rechercher ces icônes. Ils indiquent des conseils utiles et des rappels importants.



AVERTISSEMENT

Ce symbole indique la possibilité de blessures ou de pertes en vies humaines.



CONSEILS

Sont utilisés pour mettre en évidence les suggestions qui se traduiront par une installation, une fiabilité ou un fonctionnement améliorés.



RAPPELS

Sont invités à prendre certaines précautions ou à suivre des étapes spécifiques au cours du processus d'installation.

AVERTISSEMENT

- Veuillez faire confiance au distributeur ou à un installateur professionnel pour installer l'appareil.
- L'installation par des non-professionnels peut entraîner une installation incorrecte, un choc électrique ou un incendie.
- Respectez ce manuel d'installation.
- Une mauvaise installation peut entraîner un choc électrique ou un incendie.
- La réinstallation ou changements doit être effectuée par des professionnels.
- Ne pas désinstaller ou changer l'appareil au hasard. Des changements aléatoires peuvent entraîner un fonctionnement anormal, un échauffement ou un incendie du système HVAC et endommager le thermostat intelligent.intelligent.

RAPPELS

- Ne pas installer l'appareil dans un endroit vulnérable aux fuites de gaz inflammables. Une fois que des gaz inflammables ont coulé et sont laissés autour du thermostat intelligent, un incendie peut se produire.
- Ne pas utiliser l'appareil avec les mains mouillées. La présence de

liquides peut provoquer un choc électrique ou endommager l'appareil.

- Toujours débrancher l'appareil de la source d'alimentation avant l'installation ou l'entretien pour éviter tout dommage à l'équipement ou tout choc électrique potentiel.
- Le câblage doit être calibré pour le courant du thermostat, s'assurer que l'alimentation du thermostat intelligent est solidement isolée lors de la connexion du système HVAC non communicant.
- S'assurer que les câbles connectés répondent aux exigences CL2 et aux normes électriques nationales et locales. Sinon, une fuite électrique ou un échauffement peut se produire.
- Ne pas modifier les bornes de cet appareil.
- Avant de percer le mur, s'assurer qu'il n'y a pas de fils électriques, de conduites d'eau ou de conduites de gaz à l'intérieur du mur.
- Veuillez installer l'unité d'alimentation conformément aux instructions de ce manuel. Ne pas changer l'unité d'alimentation et ne pas utiliser de produits d'alimentation non spécifiés.
- Lors de l'installation et de l'utilisation du thermostat, veuillez empêcher le liquide (eau, alcool, etc.) de pénétrer dans l'appareil.

Inclus dans la boîte:

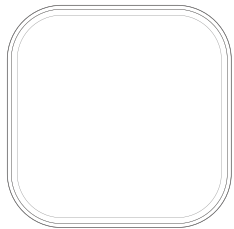

Thermostat intelligent

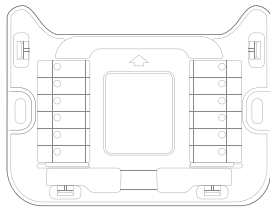

Base-M

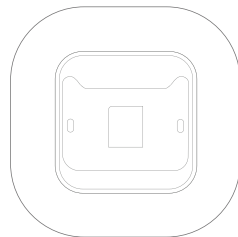

Plaque de garniture



Manuel d'installation
et d'utilisation



Étiquettes de fils

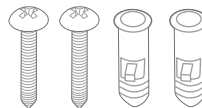

2 vis et 2 ancrages

Outils dont vous aurez besoin:

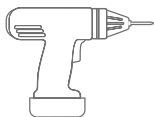

Perceuse et
3/16 po foret



Crayon



Pince à dénuder

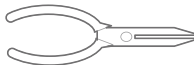

Pinces à bec effilé



Tournevis à
tête plate



Tournevis
Phillips



Informations
sur le réseau
sans fil



Si vous n'avez pas besoin de retirer l'ancien thermostat, vous n'aurez pas besoin d'un petit tournevis à tête plate et d'un tournevis Phillips.

Sélectionner l'emplacement de l'installation

- Ne pas installer l'appareil dans un endroit vulnérable aux fuites de gaz inflammables. Un incendie peut se produire si des gaz inflammables fuient et s'accumulent autour du thermostat.
- Ne pas installer dans un endroit où de l'huile lourde, de la vapeur, des gaz corrosifs ou sulfurés sont présents. L'appareil pourrait être endommagé, ce qui entraînerait un dysfonctionnement du système.
- Ne pas installer sur un mur extérieur.
- Installer le thermostat sur un mur plat. Un mur inégal peut conduire à une installation instable.
- Ne pas installer à proximité d'un équipement produisant de la chaleur. Cela peut entraîner un contrôle inexact de la température.
- S'assurer que l'appareil n'est pas exposé à la lumière directe du soleil ou à un coin très sombre. Cela peut entraîner un dysfonctionnement de la fonction automatic screen awake (réveil automatique de l'écran).
- Ne pas placer de miroirs, de céramiques ou d'autres objets réfléchissants à moins de 1 mètre dans la direction de 12 heures devant l'écran tactile. Cela peut entraîner un dysfonctionnement de la fonction automatic screen awake (réveil automatique de l'écran).

Compatibilité

Veillez consulter votre concessionnaire ou fabricant de système HVAC pour en savoir plus sur la compatibilité de votre système.

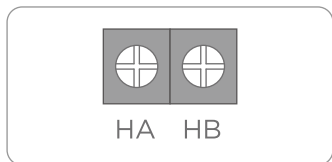

HA et HB
(Communication)

Ou

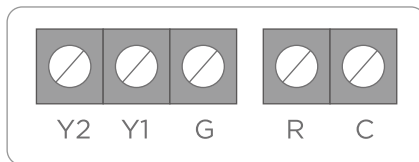

24V

Descriptions des terminaux :

HA, HB	Communication sans polarité
R/Rc	Puissance de refroidissement
Rh	Puissance de chauffage
Y1, Y2	1-2 étapes de climatisation ou 1-2 étapes de compresseur de pompe à chaleur
W1,W2	1-2 étapes de chauffage ou 1-2 étapes de chauffage auxiliaire avec pompe à chaleur
C	Commun 24VAC
G	Ventilateur
O/B	Robinet inverseur pour thermopompe
PEK+	Extendeur d'un fil C



24 V peut fonctionner avec la plupart des systèmes heating (chauffage), cooling (refroidissement) et heatpump (pompe à chaleur). Si vous n'avez pas de fil C, veuillez consulter l'agence commerciale pour plus de détails.

Installation du produit

Étape 1. Éteindre votre système

Éteindre votre unité de traitement d'air (CTA), votre ventilation et votre climatisation à l'aide de la boîte de disjoncteur ou du commutateur principal.

Pour vérifier que votre système est éteint : allumer le chauffage en hiver ou la climatisation en été. Attendez quelques minutes ; vous ne devriez sentir aucun air sortir de vos bouches d'aération.

Rassemblez les étiquettes, les outils et un smartphone pour accéder au système CTA.

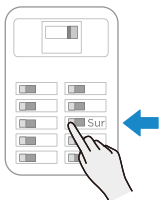

Boîte de disjoncteur

Ou

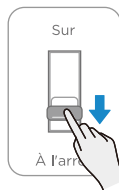

Commutateur



Le commutateur d'arrêt du thermostat ne coupera pas l'alimentation de l'équipement.



Votre disjoncteur ou commutateur principal est généralement situé dans le sous-sol, le grenier ou le placard.

Étape 2 . Étiquettes de fils

Veuillez apporter vos étiquettes, vos outils et un téléphone intelligent au système de CTA.

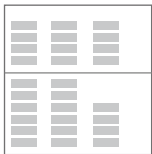

Étiquettes
de fils



Manuel du
système CTA



Téléphone
intelligent



Perceuse et
3/16 po foret

Ouvrir le couvercle de votre système CTA et localiser le panneau d'affichage.

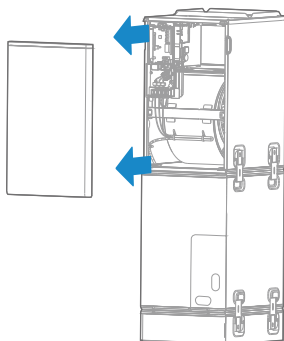

Déterminez le type de système en vérifiant les bornes sur la carte (HA & HB ou 24 V). Étiquetez les fils s'ils ne sont pas déjà étiquetés. Prenez une photo des fils étiquetés connectés au panneau de contrôle pour vous y référer pendant l'installation.

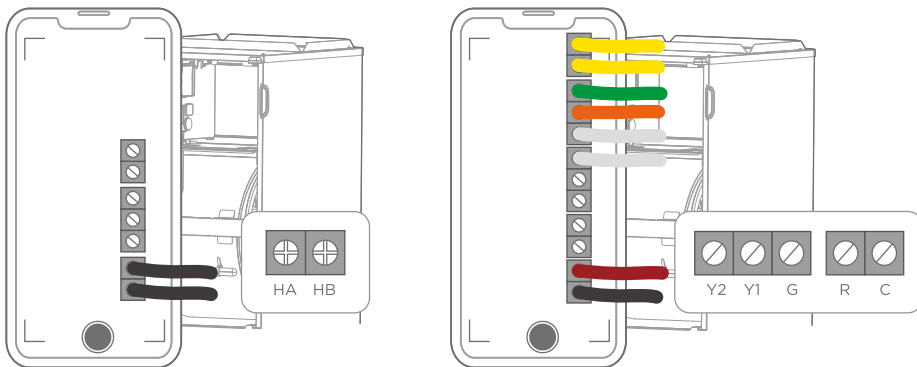

Refermez le couvercle du système CTA et retournez à votre thermostat. Si un thermostat est déjà installé, retirez le couvercle, prenez une photo du câblage et étiquetez les fils selon leur emplacement sur le thermostat. Déconnectez les fils des bornes et retirez l'ancien thermostat.

Étape 3 . Emplacement d'installation

Utiliser la base-M pour localiser la position où vous souhaitez placer le thermostat.

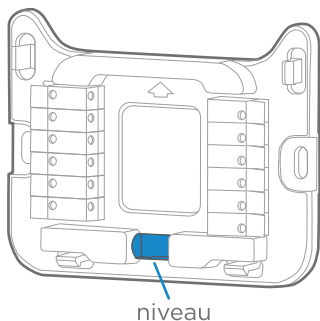

Placer la base-M sur le mur et utiliser le niveau inclus pour positionner correctement le thermostat

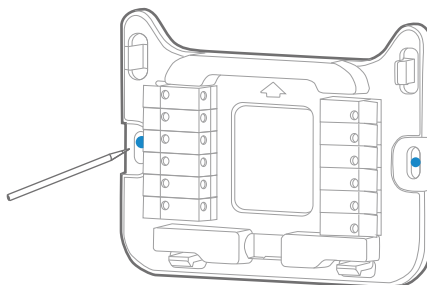

Marquer la position du trou de vis avec un crayon, puis retirez la base-M.



Référez-vous à la section « Choisir l'emplacement d'installation » pour trouver le meilleur emplacement.

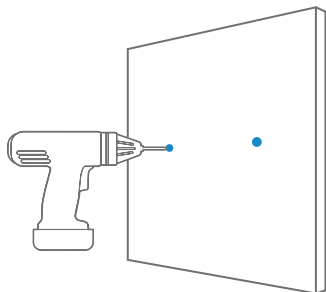

Il est recommandé d'utiliser un foret de 3/16 po pour percer les trous.

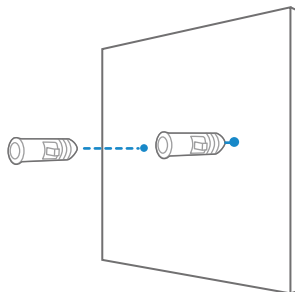

Insérer des ancrages.

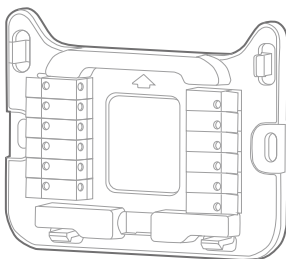

Repositionner la base-M.

Décidez si vous aurez besoin d'utiliser la plaque de finition pour couvrir les marques ou les trous laissés par les anciens systèmes.

Étape 4. Plaque de garniture

- Vous pouvez choisir d'utiliser la plaque de garniture avec votre thermostat.
- Si vous utilisez la plaque de garniture, veuillez aligner les trous de montage sur la plaque de garniture avec la base-M.
- La plaque de finition se trouve au fond de la boîte.

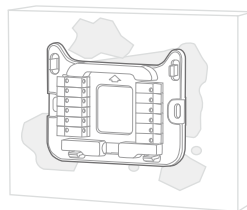
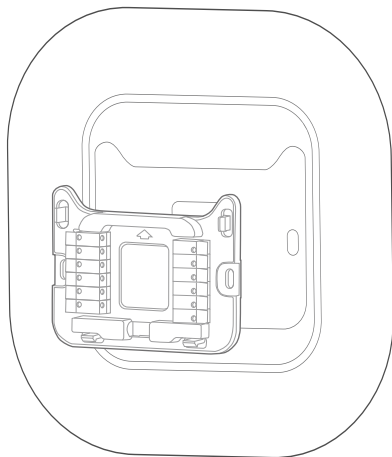

Avant

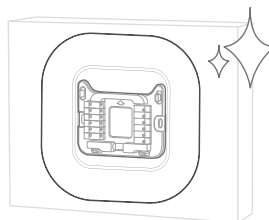

Après

Étape 5A. Connectez les fils HA et HB

Étiqueter les fils HA et HB. Vous pouvez vous référer à la photo prise de manière perméable au niveau du système.

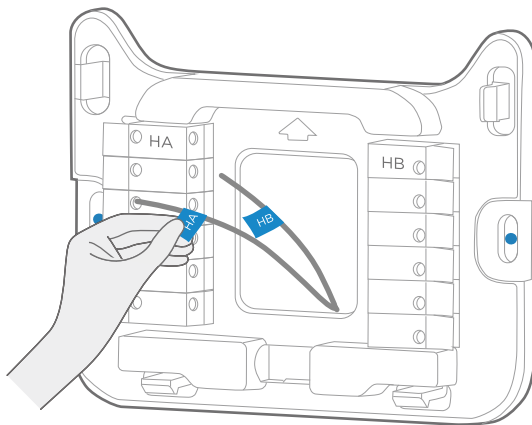

Pour insérer facilement des fils dans les bornes, veuillez vous assurer que chaque fil est dénudé à une longueur de 0,3 à 0,4 pouce. Les bornes sont conçues pour une gamme plus large de tailles de conducteurs : AWG 18-24.

Tirer les fils HA et HB à travers le trou central de la base-M.

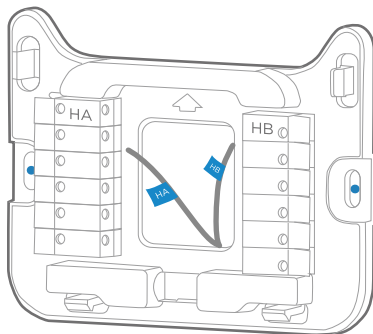

Mettre la base-M à niveau, puis la fixer au mur à l'aide des ancrages et des vis pour cloisons sèches fournies.

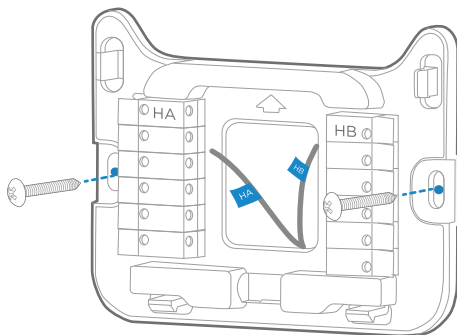

Essayer de pousser les leviers du bornier avec la gomme d'un crayon ou utilisez une pince à bec aiguille pour insérer les fils.

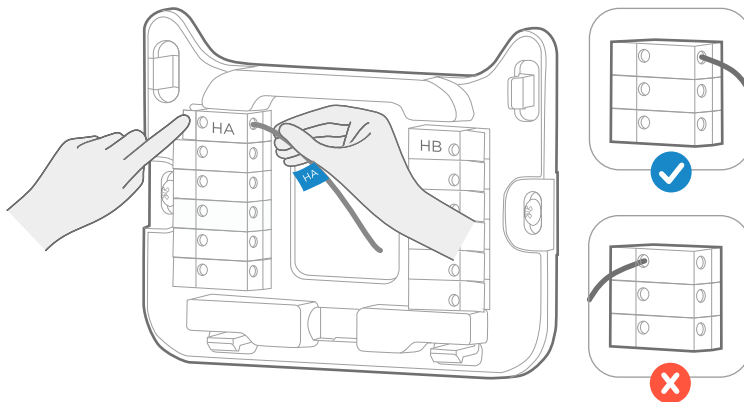

 Les leviers du bornier seront poussés vers le bas lorsque le fil est connecté.

Étape 6A. Vérifier les fils

Tirer doucement sur les fils pour vous assurer qu'ils sont bien connectés.

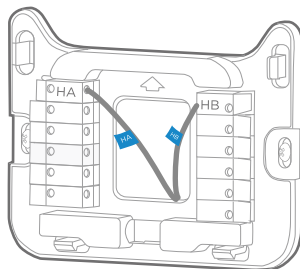
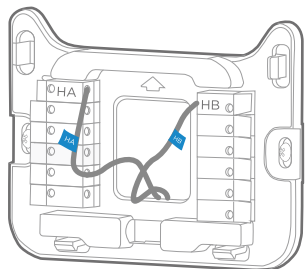
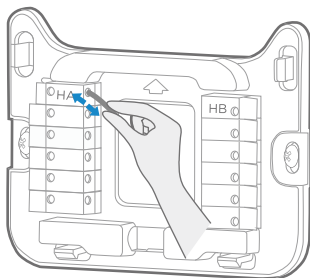

Étape 5B. Connecter les fils 24 V

Étiqueter les fils 24V. Vous pouvez vous référer à la photo prise de manière perméable au niveau du système.

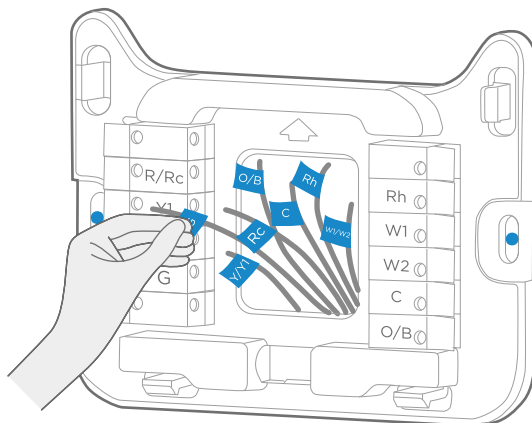

Pour insérer facilement des fils dans les bornes, veuillez vous assurer que chaque fil est dénudé à une longueur de 0,3 à 0,4 pouce. Les bornes sont conçues pour une gamme plus large de tailles de conducteurs : AWG 18-24.

Tirer les fils à travers le trou central de la base-M.

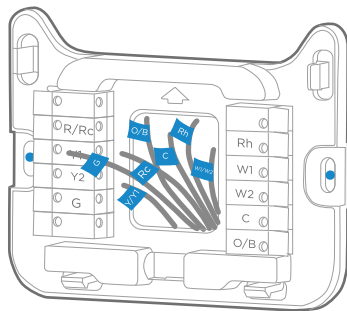

Mettre la base-M à niveau, puis la fixer au mur à l'aide des ancrages et des vis pour cloisons sèches fournies.

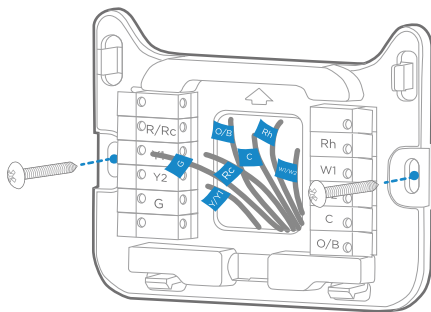

Essayer de pousser les leviers du bornier avec la gomme d'un crayon ou utilisez une pince à bec aiguille pour insérer les fils.

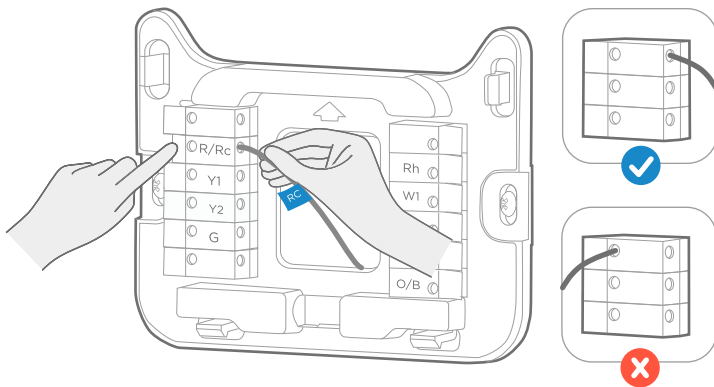

Les leviers du bornier seront poussés vers le bas lorsque le fil est connecté.

Étape 6B. Vérifier les fils

Tirer doucement sur les fils pour vous assurer qu'ils sont bien connectés.

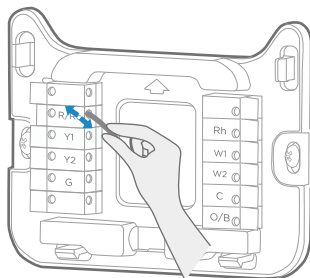

Une fois que tous les fils sont correctement connectés, repousser tout fil excédentaire dans le trou et vous assurer qu'il ne reste aucun fil à l'extérieur.

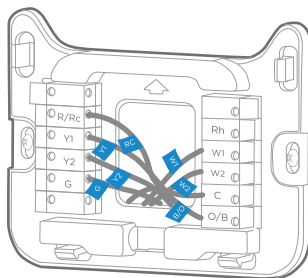
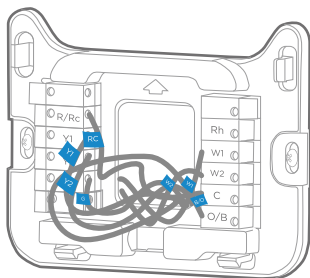

Étape 7. Terminer l'installation

Appuyer doucement le thermostat sur la base-M en utilisant les «ears»(Oreilles) de la base-M pour aligner.

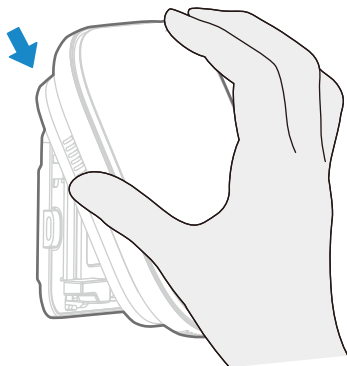

Si le thermostat ne s'allume pas automatiquement ou s'éteint soudainement après l'allumage, cela peut être dû à une alimentation insuffisante de l'unité d'intérieur. Il est recommandé de connecter les bornes R/Rc et C du thermostat aux bornes R/Rc et C de l'unité intérieure pour obtenir une alimentation supplémentaire. Vous pouvez également contacter des installateurs professionnels pour obtenir de l'aide. Pour plus de renseignements, veuillez contacter votre représentant commercial.

Allumer votre système à l'aide du commutateur principal ou du disjoncteur.

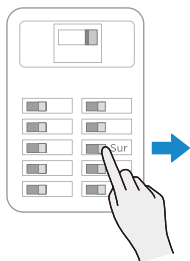

Boîte de disjoncteur

Ou

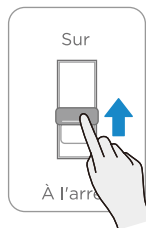

Commutateur

Dites bonjour à votre thermostat intelligent!

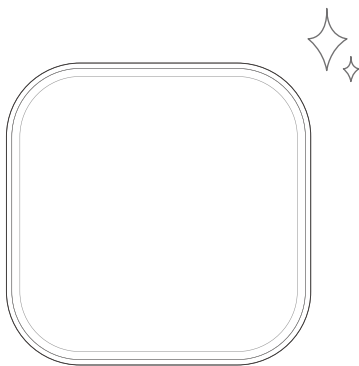

Thermostat intelligent

MODÈLE: MTL04-1

FCC ID: 2ADQOMDNA26

IC: 12575A-MDNA26

This equipment complies with IC radiation exposure limits set forth for an uncontrolled environment. This equipment should be installed and operated with minimum distance 20cm between the radiator & your body.

IC Warning

Le présent appareil est conforme aux CNR d'Industrie Canada applicables aux appareils radio exempts de licence. L'exploitation est autorisée aux deux conditions suivantes: (1) l'appareil ne doit pas produire de brouillage, et(2) l'utilisateur de l'appareil doit accepter tout brouillage radioélectrique subi, même si le brouillage est susceptible d'en compromettre le fonctionnement.

Informations sur le produit

Construction du contrôle : Contrôle monté indépendamment

Méthode de fonctionnement : Action de type 1

Degré de pollution : 2

But du contrôle : Contrôle de fonctionnement

Classe de protection : IPOO

Température ambiante de fonctionnement : 32-95 F (0-35 C)

Température de stockage : -40-140 F (-40-60 C)

Compatibilité

Cette unité fonctionne avec des systèmes de communication spécifiques par HA & HB et la plupart des systèmes 24V.

Pour la communication, HA & HB sont des communications sans polarité.

Pour le 24V, elle peut contrôler : Chauffage 1,2 étapes (W1, W2) ; Refroidissement 1,2 étapes (Y1, Y2) ;

Pompe à chaleur avec chauffage auxiliaire et d'urgence (O/B, W1, W2) ; Ventilateur (G) ; Alimentation (R/Rc, Rh, C).

North American HVAC Products Ltd.

Add.: #100 5118 N Fraser Wy, Burnaby, BC V5J 0H1

Tel: 604-430-8496 info@nahvac.com www.nahvac.com